

Mous.

SYLPHINA

シルフィナ

取扱説明書（保証書付）

このたびは、シルフィナをお買い上げいただきまして誠にありがとうございます。

ご使用前に必ず取扱説明書をよくお読みになり正しくご使用ください。

本器を他の人に貸与・譲渡する場合は必ずこの取扱説明書もお付けください。

家庭用

品番:mous17316

安全上のご注意

●本器を安全に正しくご使用していただく為に、ご使用前に必ず[安全上のご注意]をよくお読みになり十分に理解してください。●お読みになった後はいつも手元においてご使用ください。●ここに示した注意事項は、安全に関する重大な内容を記載していますので、必ず守ってください。表示と意味は次のようになっています。

△ 危険	守らないと生命や身体に重大な被害を負うことが想定される内容
△ 警告	守らないと生命や身体に重大な被害が発生することが想定される内容
△ 注意	守らないと軽傷程度の被害または物損事故の発生が想定される内容





図記号の例

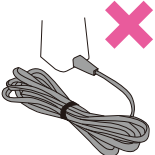

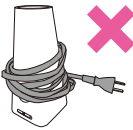
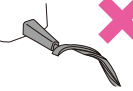
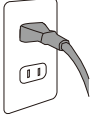

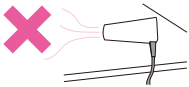

	この記号は禁止（してはいけないこと）を示します。具体的な禁止内容は、近くに文章または文章と絵で示します。
	この記号は強制（必ず守ること）を示します。具体的な強制内容は、近くに文章または文章と絵で示します。

警告

	<p>●電源コードを束ねたままご使用にならないでください。火災や感電の原因となります。</p> 
	<p>●電源コードや電源プラグは、傷つける・加工する・無理に曲げる・引っ張る・ねじる・重い物を載せる・挟み込む等をしてしないでください。感電・火傷・ショートによる火災等の原因となります。</p>
	<p>●電源プラグや電源コードが傷んでいたたり、熱くなったりしているときは、ご使用にならないでください。</p>
	<p>●コンセントへの差し込みがゆるいときは、ご使用にならないでください。感電・火傷・ショートによる火災等の原因となります。</p>
	<p>●濡れた手で電源プラグをコンセントから抜き差ししないでください。感電や怪我の原因となります。</p>

	<p>●収納時に電源コードを本体に巻きつけないでください。電源コードに負荷がかかり断線し、感電・火傷・ショートによる火災等の原因となります。</p> 
	<p>●電源コードがねじれたままでご使用になったり、収納したりしないでください。電源コードに負荷がかかり断線し、感電・火傷・ショートによる火災等の原因となります。</p> 
	<p>●電源プラグを抜くときは、電源コードを引っ張らずに必ず電源プラグを持って抜いてください。電源コードに負荷がかかり断線し、感電・火傷・ショートによる火災等の原因となります。</p>
	<p>●電源プラグにホコリが付着しないように定期的に掃除（電源プラグを抜き、乾いた布で拭く）を行ってください。湿気等で絶縁不良になり、火災の原因となります。</p>
	<p>●ご使用後は必ず電源スイッチをオフにし、電源プラグをコンセントから抜いてください。そのままにしていると、火災や火傷の原因となります。</p>
	<p>●日本国内専用の為、延長コードはご使用にならず、必ず交流100V、定格15A以上のコンセントを単独でご使用ください。上記以外でご使用になると火災や感電の原因となります。</p> <div style="display: flex; justify-content: space-around; align-items: center;"> <div style="border: 1px solid black; border-radius: 50%; padding: 10px; text-align: center;">15A以上 単独で</div>  <div style="border: 1px solid black; border-radius: 50%; padding: 10px; text-align: center;">国内の 交流100V 専用</div> </div>
	<p>●異常・故障時には、直ちにご使用を中止し、電源プラグを抜いてください。そのままご使用を続けると火災・感電・怪我の原因となります。</p>
	<p>●下記の異常・故障例がある場合は、すぐに点検・修理を依頼してください。 ・風が出ない・時々止まる・内部が真っ赤になり煙が出る</p>

	<p>●温風で使用時、吹出口に火花が見える場合は、ご使用を中止し、吹出口や吸込口に付着しているホコリを取り除いてください。そのままご使用になると、火傷や火災等の原因となります。</p>
	<p>●吸込口や吹出口をふさいだり、ヘアピン等の異物を入れないでください。火災・感電・火傷の原因となります。</p>  <p>吸込口</p>
	<p>●電源スイッチを入れたままその場を離れないでください。火災の原因となります。</p> 
	<p>●引火性のもの（アルコール・ベンジン・シンナー・スプレー・整髪料・除光液等）の近くでご使用にならないでください。爆発や火災の原因となります。</p>
	<p>●乳幼児の手の届く場所に保管したり、使用させたりしないでください。火傷・感電・怪我の原因となります。</p> <p>●水につけたり、浴室や湿気の多い場所でご使用にならないでください。</p>
	<p>●浴室や湿気の多い場所に保管したり、水のかかりやすい場所や洗面台の上等に置いたりしないでください。感電や火災の原因となります。</p>
	<p>●濡れた手でご使用にならないでください。感電やショートによる火災等の原因となります。</p>
	<p>●業務用としては、ご使用にならないでください。また、不特定多数の人がご使用可能な場所に置かないでください。連続負荷や過負荷による火傷・火災の原因となります。</p>

 注意	
	<p>●アタッチメントを装着していない時は、吹出口と髪は、3cm以上離してご使用ください。髪が焦げる原因となります。</p>  <p>アタッチメントを装着している アタッチメントを装着していない</p> <p style="text-align: center; background-color: #ff69b4; color: white; padding: 5px;">△ 吹出口と髪は 3cm 以上離してください。</p>
	<p>●吸込口と髪は、10cm以上離してご使用ください。髪が吸込口に絡み、髪を傷める原因となります。</p>  <p>吸込口 吸込口</p> <p style="text-align: center; background-color: #ff69b4; color: white; padding: 5px;">△ 吸込口と髪は 10cm 以上離してください。</p>
<p>●落としたり、ぶつけたりしないでください。感電や発火の原因となります。</p>	
<p>●人の髪の乾燥・整髪や頭皮にのみご使用ください。ベットへのご使用・衣類・靴等の乾燥目的にはご使用後にならないでください。火災や火傷の原因となります。</p>	
<p>●乳幼児や自ら意思表示ができない方へはご使用にならないでください。怪我や事故の原因となります。</p>	
<p>●ご自分で操作が行えない方や操作が困難な方は、介助者の監督のもとご使用ください。</p>	
	<p>●吹出口は、高温になっているので、触れないでください。火傷の原因となります。</p> 
	<p>●ご使用中に吹出口をのぞき込まないでください。風と一緒にホコリ等の異物が吹き出し、怪我の原因となります。</p>

セット内容と各部の名称

本体

〈上面〉

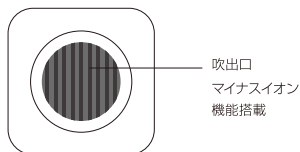

〈正面〉

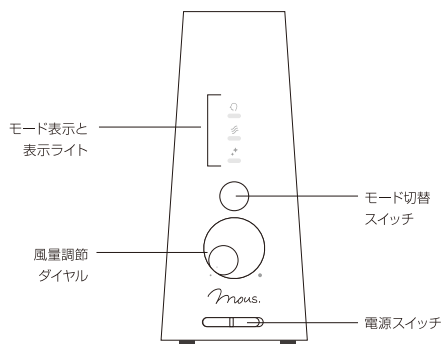

〈底面〉

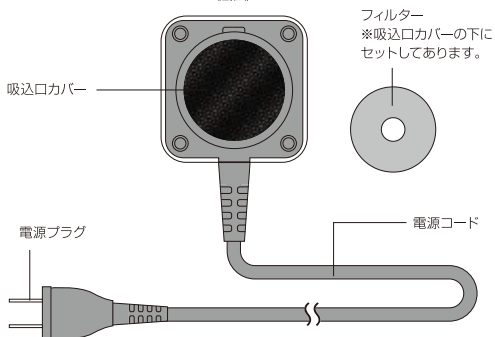

アタッチメント



スタンド

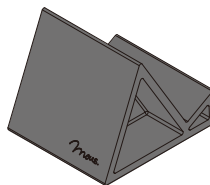

取扱説明書



本体仕様

本体サイズ	約W65×D65×H146mm
本体重量	約280g
電源(入力)	AC100V 50/60Hz
消費電力	最大850W
コード長	約2m
風温度	🌀 スカルプモード 約60度(風量弱い～強い) 🌀 ヘアドライモード 約90度(風量弱い)～約75度(風量強い)
安全装置	過昇温防止装置 (サーモスタット110度・温度ヒューズ172度)

アタッチメントの着脱方法

アタッチメントはこんな時に使います。

洗髪後の頭皮や髪を乾かす時
頭皮等のトリートメントをする時

取り付け

吹出口の真上から
まっすぐに押し込みます。

取り外し

取り外すときは
横向きに引き上げます。

カチッと音がする
まで

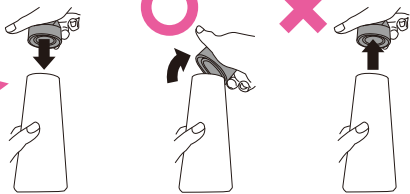

△真上に引き上げて取り外すと、外側の
カバーのみが取れる場合があります。

基本操作

1.電源プラグをコンセントに接続します。

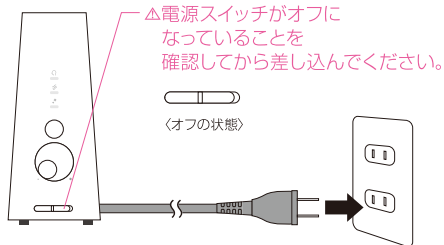

2.電源スイッチをスライドさせると電源がオンになり
マイナスイオンと風が出ます。

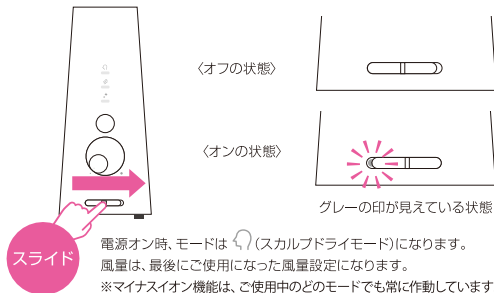

3.モード切替スイッチを
短押ししお好みの
モードを選択します。

押すたびに下図のように
切り替わります。



4.風量調節ダイヤルを回転させ好みの風量を設定してください。

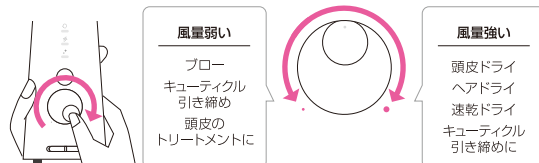

△モーターの共鳴音がある場合がありますが
本器の性能には問題ありません。

5.ご使用後は、電源スイッチをオフにしてから電源プラグを抜いてください。

△コード部分を持って抜かないでください。

6.十分に冷ましてから、以下の点に注意して保管してください。

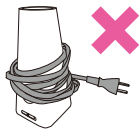

△本体に電源コードを巻き付けないでください。

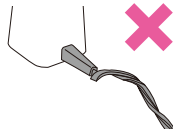

△電源コードのねじれを直してください。

△以下の場所には、保管しないでください。



直射日光の
当たる場所



温度・湿度の
高い場所



乳幼児の
手の届く場所



ホコリの
多い場所



強い電波・磁気
の発生する場所

持ち方・置き方について

手で持って使う時

側面、または底面等ご自分の持ちやすい持ち方でご使用ください。

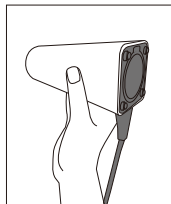

軽く支える

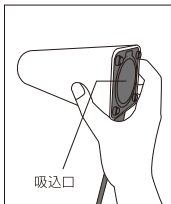

軽くつかむ

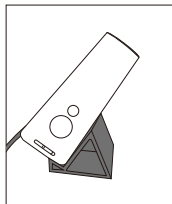

スタンドに置く

△吸込口を塞がないでください。故障の原因となります。

置いて使う時

付属の専用スタンドをご使用ください。

あて方と注意点について

頭皮にご使用になる場合

アタッチメントを頭皮に軽くあて根元を掻き分けるようにしてあてます。



△必ずアタッチメントをご使用ください。

髪を乾かす場合

髪の水分を風で飛ばすように本体を左右に振りながらあてるとより効果的です。



△髪を乾かすときは吸込口に髪が吸い込まれないように髪から10cm以上離してください。吸い込まれると髪が焦げたり傷んだりする原因となります。



キューティクル引き締め等髪に直接ご使用になる場合

アタッチメント装着し髪に直接あててゆっくりと髪をとかすようにあてます。

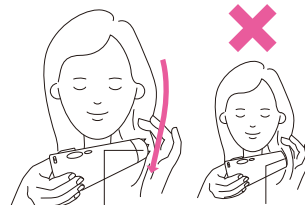

△ヘアドライモードでは髪が傷む可能性があるため必ずキューティクル引き締めモードをご使用ください。

アタッチメントを装着してください

アタッチメントを装着していない

ご使用方法

4STEPで速乾

しっかりと頭皮を乾かし、強めの風量で髪の水分を飛ばすことで素早く乾かし、キューティクルを引き締めます。

①

タオルドライ

タオルドライ後ご自分の髪質に合わせてヘアオイル等の使用もおすすめ



②

頭皮を乾かす



【高温風】
風量強め
アタッチメントで
とがすように乾かす



③

髪を乾かす



【高温風】
風量強め
髪の水分を
飛ばすように乾かす
アタッチメントは装着
したままでOK



④

キューティクルを
引き締める



【冷風】
風量強め
髪の全体の
キューティクルを
引き締める
アタッチメントは装着
したままでOK



2STEPでスタイリング

ヘアドライモード(高温風)とキューティクルモード(冷風)を交互にご使用いただくとスタイリングが長持ちします。

①

髪を少し
湿らせる

ヘアミストや
ヘアオイルまたは
蒸しタオル等が
おすすめ



②

髪を
ブローする



【高温風】
お好みの風量

または

【冷風】
お好みの風量

ボリュームアップ
させたい時

髪の根元を持ち上げ
下から風をあてる



ボリュームダウン
させたい時

毛の流れと同じ方向に
手くしを通し
上から下に風をあてる



髪をセットする時

ブラシ等をご使用になり
くせづけしたい部分に
あてる



4STEPで乾かしながら 頭皮と髪を健やかに導く

頭皮をトリートメントしながら乾かし、髪を乾かした後丁寧にキューティクルを引き締めることで艶のある髪へ仕上げます。

①

タオル
ドライ

タオルドライ後ご自分の髪質に合わせてヘアオイル等の使用もおすすめ



②

頭皮を
トリートメント
しながら乾かす



【温風】
風量強め
アタッチメントで
頭皮をやさしく
刺激しながら乾かす



③

髪を
乾かす



【高温風】
風量強め
髪の水分を
飛ばすように
乾かす
アタッチメントは装着
したままでOK



④

キューティクルを
引き締める



【冷風】
風量弱め
直接髪にあて
ゆっくりと
キューティクルを
引き締める



頭皮・首・肩・お顔のトリートメント

適度な温熱効果とアタッチメントの突起でやさしく刺激する頭皮・首・肩・お顔のトリートメントが行えます。

①

温めながら
やさしく
刺激して
トリートメント



【温風】
風量弱め

トリートメント
したい部分を
アタッチメントで
やさしく刺激する



適度に押しあて
ほぐすように
左右に動かす

トントンと軽く
叩くようにあて
やさしく刺激する



△押しつけ過ぎないようにしてください。
△同じ箇所に長時間あてないでください。

お手入れ方法

長くお使いいただく為に、お手入れは
定期的(月1回以上)に行ってください。

△必ず電源スイッチをオフにし、電源プラグをコンセントから抜いてください。(※吹出口のお手入れ以外)

本体 (全体)

本体が汚れたときは、水で薄めた
中性洗剤を含ませた布で拭き取ってください。

●育毛剤・トニック等をご使用になった場合は
毎回のお手入れをおすすめします。

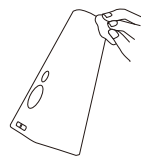

シンナー等の溶剤、薬品類
オイル、磨(みがき)粉は
ご使用にならないでください。



水洗い
しないで
ください。

△本体に整髪料や化粧品が付着したまま放置しないでください。
本体が劣化して色落ち・故障の原因となります。

本体 (吸込口)

1.本体底面の
吸込口カバーと
フィルターを
取り外します。

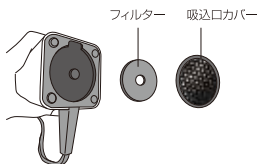

2.吸込口カバーと
フィルターについた
ホコリや髪の毛を
やわらかい歯ブラシ等で
取り除いてください。

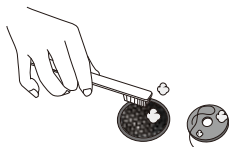

本体 (吹出口)

1.電源をオンにしてください。

2.スカルブドライモードを
選択し、風量を最弱に設定
してください。
(P.8参照)

3.付着しているホコリや
髪の毛等を
綿棒で掻き出しながら
風で飛ばしてください。

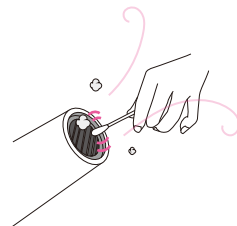

△吹出口をのぞきこまないでください。
風と一緒にホコリ等の異物が吹き出し
怪我の原因となります。

アタッチメント

本体から取り外し中性洗剤で洗った後
除菌剤につけ除菌してください。



中性洗剤で洗う



除菌剤につける



清潔な状態に保つ

アタッチメントはシリコーンを使用しています。
以下の症状がある場合はお客様相談室(P.18参照)に
交換依頼(有償)をしてください。

- 保管状態で変形・変色している
- 経年劣化によりベタつきが発生している
- 破損、膨張している

故障かな？と 思ったら

本器をご使用中に
異常を感じたら
修理を依頼される前に
右図の確認と
処置をお願いします。
処置をしても尚
異常がある場合は
お買い上げの販売店
または下記の
お客様相談室まで
ご連絡ください。

ジャパングヤルズお客様相談室
☎ 0120-62-6670
10:00～18:00(土日祝日を除く)
✉ info@mous-beauty.jp
📧 mous-beauty.jp

こんな症状

- 温風になったり冷風になったりする
- 吹出口から火花が見える
(火花は安全装置の作動によるもので故障ではありません。)
- 温風が異常に熱い

- 電源プラグが異常に熱い

- 温風が出ない
- 風が出たり出なかったりする

- ランプが点灯しない

- 部分的に変形している

考えられる原因

- 吸込口にホコリが付着している

- 吸込口が毛髪・手等で塞がれている

- コンセントの差し込みがゆるい

- 15A未満のコンセントを使用している

- タコ足や延長配線をしている

- 安全装置が働いている

- モード選択をしても光らない場合は、故障が考えられますので修理・点検を依頼してください。(P.17・18 参照)

- 直ちに、ご使用中を中止してください。

処置方法

- 吸込口カバーのお手入れをしてください。
(P.13参照)

- 塞がないようにご使用ください。

- コンセントにしっかり差し込んでください。

- 15A以上のコンセントを単独でご使用ください。

- 修理・点検をご依頼ください。
(P.17・18 参照)

定期点検のお願い

定期的に下記のような症状がないか点検を行い
症状がある場合は直ちにご使用を中止し
お買い上げの販売店または
ジャパンギャルズお客様相談室までご相談ください。

- 電源を入れても、ときどき運転しないときがある
- 電源コードを折り曲げると通電したり、しなかったりする
 - 風がでない ご使用中に、風がでなくなる
 - こげ臭いニオイがする 本体が異常に熱い
 - ネジが緩み本体が部分的に変形している
 - 電源プラグや電源コードの一部が異常に熱い
- ご使用時に、異常な音がる その他の異常・故障がある

廃棄する場合は

本器およびパッケージ等を
ゴミとして廃棄する場合は
お住まいの自治体が定める区分に従ってください。

発売元

株式会社ジャパンギャルズSC
japangalssc.jp

お問い合わせ先・送付先

商品についてのお問い合わせや
修理品の送付先は下記へお願い致します。

商品についてのお問い合わせ
消耗品の交換依頼は下記まで

ジャパンギャルズお客様相談室

 **0120-62-6670**

10:00～18:00 (土日祝日を除く)

 info@mous-beauty.jp  mous-beauty.jp

修理品のご送付は下記まで

ジャパンギャルズ メンテナンスセンター

760-0078 香川県高松市今里町1-8-13

 **0120-62-6670**

取扱説明書ダウンロード方法

1. QRコードを読み取ります。
2. ご利用上のご注意を
お読みいただき
同意ボタンをタップしてください。
3. シルフィナの
取扱説明書を選択し
ダウンロードしてください。



ダウンロード版は
こちらの
QRコードを
読み取ってください

品質保証書

このたびは、シルフィナをお買い上げいただきありがとうございます。本器は厳重な検査を行い高品質を確保しておりますが、通常のご使用において万一不具合が発生しました場合、保証規定によりお買い上げ後1年間は無償修理いたします。

※本器の保証は、日本国内でご使用になる場合に限りです。

This warranty is valid only in Japan.

品 名 シルフィナ

型 番 mous -17316

本器 No.

TEL

お名前

ご住所

※以下につきましては、必ず販売店にて記入捺印をいただいでください。

お買い上げ店名



住 所

TEL

お買い上げ年月日

保証規定

①取扱説明書に従った正常なご使用状態で故障した場合には、無償修理いたします。②本体が保証対象となります。※吸込口カバーやフィルターを紛失された場合、コードの断線による故障の場合は保証対象外となります。スタンドやアタッチメントも保証対象外となります。③無償修理期間内に故障して修理を受ける場合は、商品に本書を添えてお客様相談室にご依頼ください。尚、送料はご負担願います。④無償修理期間内でも次の場合には有償修理になります。①ご使用上の誤りおよび不当な修理や改造による故障および損傷。②お買い上げ後の落下等による故障および損傷。③火災・地震・水害・落雷・その他の天災地変による故障および損傷。④本書の提示が無い場合。⑤本書に記載のない場合、あるいは字句を書き換えられた場合。⑥消耗部品。⑦故障の原因が本器以外に起因する場合。⑧本書は再発行いたしませんので紛失しないよう大切に保管してください。⑨この保証書は本書に明示した期間、条件のもとにおいて無償修理をお約束するものです。従ってこの保証書によってお客様の法律上の権利を制限するものではありません。無償修理期間経過後の修理等については有償といたします。⑩保証書に記載された個人情報、対象本器の保守サービス・安全点検を実施する目的以外には使用いたしません。